

Energolux®

ИНСТРУКЦИЯ ПО ЭКСПЛУАТАЦИИ

SFC-300A1
SFC-400A1
SFC-450A1
SFC-500A1
SFC-600A1
SFC-750A1
SFC-850A1
SFC-950A1
SFC-1200A1
SFC-1500A1



Инструкция по эксплуатации
фанкойлов кассетного типа
компактных и стандартных
2-х и 4-х трубных

SFC-300A1

SFC-400A1

SFC-450A1

SFC-500A1

SFC-600A1

SFC-750A1

SFC-850A1

SFC-950A1

SFC-1200A1

SFC-1500A1

**Добро пожаловать в мир
Energolux**

Вы выбрали продукт от Energolux, который, мы надеемся, доставит Вам много радости в будущем. Energolux стремится предложить как можно более широкий ассортимент качественной продукции, который сможет сделать Вашу жизнь еще более удобной. Вы можете увидеть несколько примеров на обложке этой инструкции. А также получить подробную информацию на сайте www.energolux.com

Внимательно изучите данное руководство, чтобы правильно использовать Ваш новый прибор и наслаждаться его преимуществами. Мы гарантируем, что он сделает Вашу жизнь намного комфортнее, благодаря легкости в использовании. Удачи!

Адреса сервисных центров Вы можете найти на сайте: www.energolux.com или у Вашего дилера.

СОДЕРЖАНИЕ

Меры предосторожности	3
Перед началом работы	4
Основные элементы	5
Монтаж	6
Ремонт	14
Очистка фильтров	14
Идентификация аббревиатуры	14
Утилизация	14
Сертификация продукции	14
Технические данные	15
Коды ошибок	16
Пульт дистанционного управления	17
Условия гарантии	22

Гарантийное обслуживание производится в соответствии с гарантийными обязательствами, перечисленными в гарантийном талоне.

Примечание:

В тексте данной инструкции фанкойл кассетного типа может иметь такие технические названия как фанкойл, прибор, устройство и т. п.



Перед выполнением работ по установке фанкойла внимательно ознакомьтесь с настоящей инструкцией. Установка фанкойла и подключение труб и проводов должны выполняться в строгом соответствии с инструкциями.



Указанные в настоящей инструкции работы по установке оборудования должны выполняться в строгом соответствии с действующими требованиями строительных норм и правил, технических регламентов и иных нормативно-технических документов.

МЕРЫ ПРЕДОСТОРОЖНОСТИ

Чтобы избежать получения травм и нанесения ущерба другим людям и имуществу, внимательно прочтите и соблюдайте следующие инструкции.

Данное оборудование не предназначено для использования маленькими детьми и людьми с ограниченной подвижностью, находящимися без надлежащего присмотра.

При установке

- Монтаж, перемещение и ремонт данного оборудования должны проводиться специалистами, имеющими соответствующую подготовку и квалификацию, а также соответствующие лицензии и сертификаты для выполнения данных видов работ. Неправильное выполнение монтажа, демонтажа, перемещение и ремонта оборудования может привести к возгоранию, поражению электротоком, нанесению травмы или ущерба, вследствие падения оборудования, утечки жидкости и т.п.
- Поверхность, на которую устанавливается и крепится оборудование, а также крепление оборудования должно быть рассчитано на вес оборудования.
- Используйте силовые и сигнальные кабели необходимого сечения согласно спецификации оборудования, требованиям инструкции, а также государственным правилам и стандартам. Не используйте удлинители или промежуточные соединения в силовом кабеле. Не подключайте несколько единиц оборудования к одному источнику питания. Не модернизируйте силовую кабель. Если произошло повреждение силового кабеля или вилки, необходимо обратиться в сервисную службу для замены.

- Предохранитель или автомат токовой защиты должен соответствовать мощности оборудования. Оборудование должно иметь надёжное заземление. Неправильное заземление может привести к поражению электрическим током. Источник питания должен иметь защиту от утечки тока. Отсутствие защиты от утечки тока может привести к поражению электротоком.
- Не включайте питание до завершения работ по монтажу. Не устанавливайте и не используйте оборудование в помещениях с потенциально взрывоопасной атмосферой. Применение или хранение горючих материалов, жидкостей или газов возле оборудования может привести к возгоранию.
- При установке тщательно проветривайте помещение.
- Убедитесь в правильности установки и подсоединения дренажного трубопровода. Неправильное подсоединение может привести к протечке и нанесению ущерба имуществу.
- Не устанавливайте оборудование над компьютерами, оргтехникой и другим электрооборудованием. В случае протечки конденсата это оборудование может выйти из строя.

Во время эксплуатации

- Перед включением проверьте правильность установки воздушного фильтра. Если оборудование не эксплуатировалось длительное время, рекомендуется перед началом эксплуатации почистить фильтр.
- Не включайте и не выключайте оборудование посредством включения или выключения вилки из розетки. Используйте для этого кнопку включения и выключения пульта дистанционного управления.
- Не тяните за силовую кабель при отключении вилки из розетки. Это может привести к повреждению кабеля, короткому замыканию или поражению электротоком.
- Не используйте оборудование не по назначению. Данное оборудование не предназначено для хранения точных измерительных приборов, продуктов питания, животных, растений или предметов искусства, т.к. это может привести к их порче.
- Не стойте под струей холодного воздуха. Это может повредить вашему здоровью. Берегайте домашних животных и растения от длительного воздействия воздушного потока, так как это вредно для их здоровья.
- Не суйте руки и другие части тела, а также посторонние предметы в отверстия для

4 energolux

забора и подачи воздуха. Лопасты вентилятора вращаются с большой скоростью и попавший в них предмет может нанести травму или вывести из строя оборудование. Внимательно присматривайте за маленькими детьми, и следите, чтобы они не играли рядом с оборудованием.

- При появлении каких либо признаков неисправности (запаха гари, повышенный шум и т.п.) сразу же выключите оборудование и отключите от источника питания. Использование оборудования с признаками неисправности может привести к возгоранию, поломке и т.п. При появлении признаков неисправности необходимо обратиться в сервисный центр.
- Не эксплуатируйте оборудование длительное время в условиях высокой влажности. При работе оборудования в таких условиях существует вероятность образования избыточного количества конденсата, который может протечь и нанести ущерб имуществу.
- При использовании оборудования в одном помещении с печкой или другими нагревательными приборами проветривайте помещение и не направляйте воздушный поток прямо на них.
- Не устанавливайте компьютеры, оргтехнику и другие электроприборы непосредственно под оборудованием. В случае протечки конденсата эти электроприборы могут выйти из строя.
- Если предполагается не использовать оборудование в течение длительного времени, отсоедините вилку кабеля электропитания от розетки или выключите автомат токовой защиты, а также вытащите батарейки из беспроводного пульта управления.
- Не подвергайте оборудование и пульт управления воздействию влаги или жидкости.

При обслуживании

- Не прикасайтесь к выключателям мокрыми руками. Это может привести к поражению электротоком.
- Перед чисткой или обслуживанием отключите оборудование от источника питания.
- При уходе за оборудованием вставайте на устойчивую конструкцию, например, складную лестницу.
- При замене воздушного фильтра не прикасайтесь к металлическим частям внутри оборудования. Это может привести к травме.
- Не мойте оборудование водой, агрессивными или абразивными чистящими средствами. Вода может попасть внутрь и повредить изоляцию, что может повлечь за собой поражение

электрическим током. Агрессивные или абразивные чистящие средства могут повредить оборудование.

- Ни в коем случае не заряжайте батарейки и не бросайте их в огонь.
- При замене элементов питания заменяйте старые батарейки на новые того же типа. Использование старой батарейки вместе с новой может вызвать генерирование тепла, утечку жидкости или взрыв батарейки.
- В случае попадания жидкости из батарейки на кожу, в глаза или одежду, тщательно промойте их в чистой воде и обратитесь к врачу.

ПЕРЕД НАЧАЛОМ РАБОТЫ

Перед началом работы установки внимательно прочитайте инструкцию. Строго придерживайтесь описания выполняемых операций. Нарушение технологии может повлечь за собой травмы для вас или окружающих, а также повреждение оборудования.

Проверка перед пуском

- Проверьте надёжность заземления.
- Проверьте, что фильтр установлен правильно.
- Перед пуском после долгого перерыва в работе очистите фильтр (См. инструкцию по эксплуатации).
- Убедитесь, что ничего не препятствует входящему и исходящему воздушному потоку.

Оптимальная работа

Обратите внимание на следующие моменты для обеспечения нормальной работы:

- Направление прямого исходящего воздушного потока должно быть направлено в сторону от людей, находящихся в помещении.
- Установленная температура соответствует обеспечению комфортных условий. Не рекомендуется устанавливать слишком низкую температуру.
- Избегайте нагрева помещения солнечными лучами, занавесьте окно на время работы оборудования в режиме охлаждения.
- Открытые окна и двери могут снизить эффективность охлаждения. Закройте их.
- Используйте пульт управления для установки желаемого времени работы.
- Не закрывайте отверстия в оборудовании, предназначенные для забора и подачи воздуха.
- Не препятствуйте прямому воздушному потоку. Кондиционер может выключиться раньше, чем охладит всё помещение.

фанкойлы кассетного типа компактные и стандартные 2-х и 4-х трубные 5

- Регулярно чистите фильтры. Загрязненные фильтры ведут к снижению эффективности работы оборудования.
 - Не включайте оборудование если заземление отключено.
 - Не используйте оборудование с поврежденными электропроводами.
 - При обнаружении повреждений немедленно замените провод.
 - Перед первым пуском подайте питание за 12 часов до пуска для прогрева оборудования.
- Правила электробезопасности**
- Все подключения должны проводиться квалифицированным персоналом.
 - Подключения должны проводиться с соблюдением всех правил безопасности.
 - Главный автомат токовой защиты должен быть оборудован устройством контроля утечки тока.
 - Характеристики электропитания должны соответствовать требованиям спецификации для данного оборудования.



ОСНОВНЫЕ ЭЛЕМЕНТЫ

Кассетный стандартный 2-х трубный фанкойл

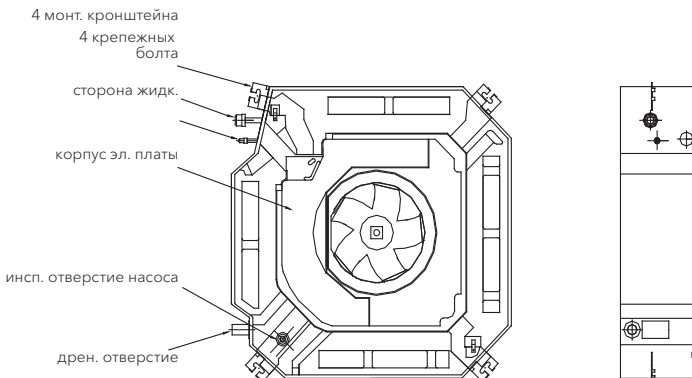

Кассетный стандартный 4-х трубный фанкойл

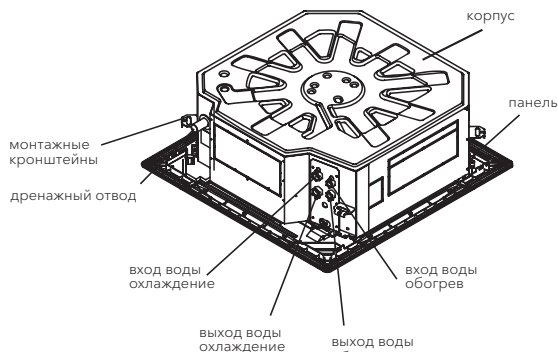

Кассетный компактный 2-х трубный фанкойл

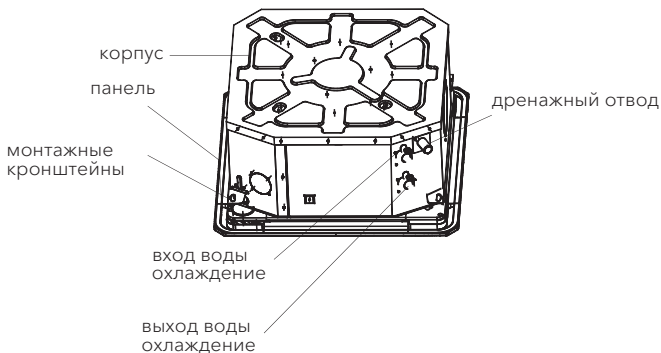

Кассетный компактный 4-х трубный фанкойл

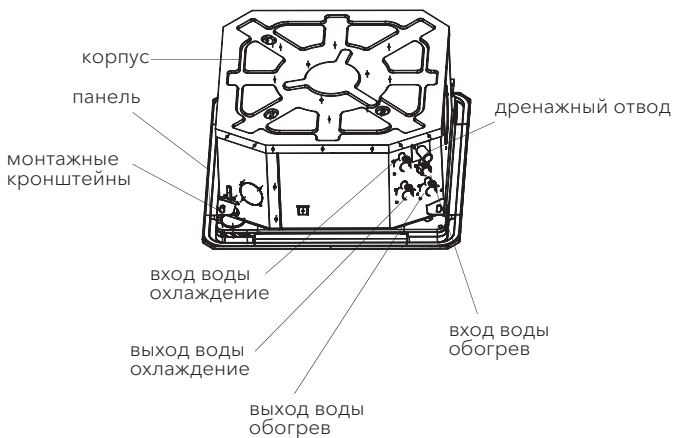

МОНТАЖ

Выбор места для монтажа:

- Во избежание радиопомех устанавливайте кондиционер на расстоянии не менее 1 м от бытовых приборов, таких как телевизор, радиоприемник и т.п.
- Мощные радиопередатчики и другие источники высокочастотных помех могут вызвать нарушения в работе кондиционера. Поэтому перед установкой проконсультируйтесь по этому вопросу с представителем торговой организации, у которой Вы приобрели кондиционер.
- Не устанавливайте кондиционер в зоне возможной утечки легковоспламеняемых газов и жидкостей.

- Не устанавливайте кондиционер в зонах с высокой концентрацией паров машинного масла (мастерская, гараж), соли (на морском побережье) и серного газа (вблизи горячих источников) в атмосфере. При работе в таких условиях кондиционер быстро выходит из строя.

Защита от шума и вибрации:

- Во избежание повышенного шума и вибрации установите наружный блок на жесткое основание.
- Позаботьтесь о том, чтобы шум и горячий воздух от наружного блока не доставляли неудобство соседям.
- Если агрегат сильно шумит, обратитесь в сервисный центр.

Электромонтаж:

- Не включайте и не отключайте кондиционер с помощью автомата питания. Пользуйтесь для этого пультом ДУ или выключателем, расположенным на внутреннем блоке.
- Заземление кондиционера должно выполняться в соответствии с требованиями Правил Устройства Электроустановок.
- Для замены кабеля электропитания обратитесь в официальный сервисный центр.

Перемещение кондиционера на новое место:

Для перемещения кондиционера на новое место обратитесь к представителю торговой организации, у которой Вы приобрели кондиционер, поскольку это связано с удалением хладагента из системы, вакуумированием холодильного контура и проведением других специальных операций.

Монтаж кассетного стандартного 2-х трубного фанкойла

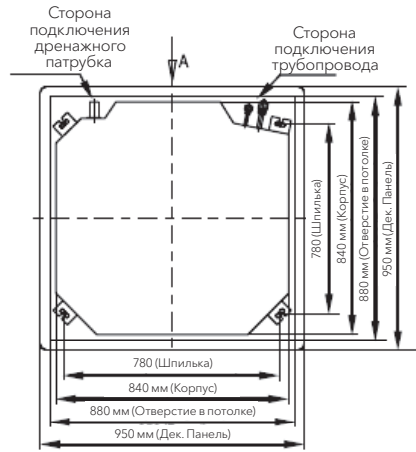
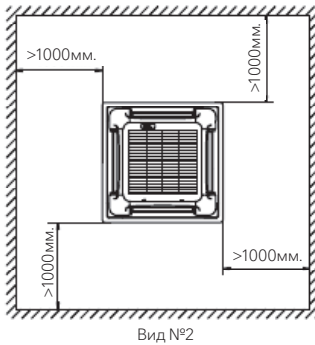
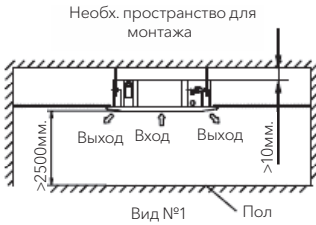

Единицы: мм.

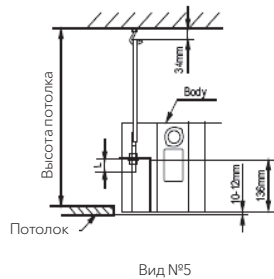
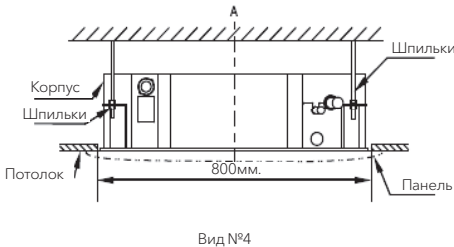

8 energolux

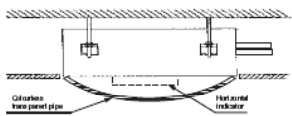

Вид №6

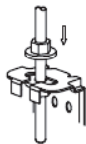

Вид №7



Вид №8

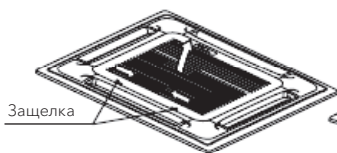

Вид №9

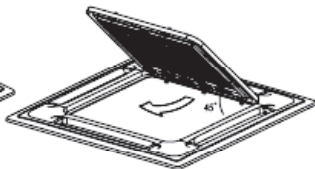

Вид №10

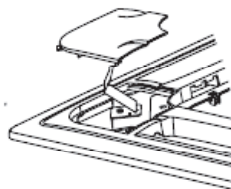

Вид №11

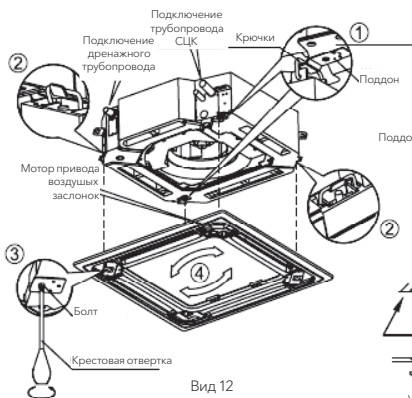

Вид 12



Вид 14

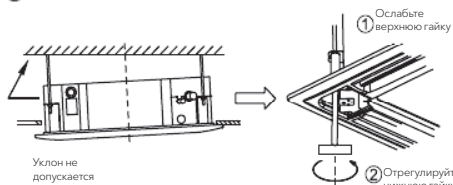

Вид 15

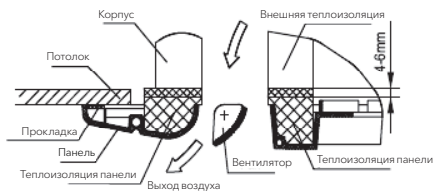

Вид 13

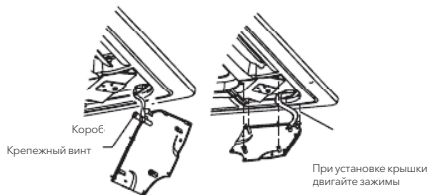

Вид 16

фанкойлы кассетного типа компактные и стандартные 2-х и 4-х трубные 9

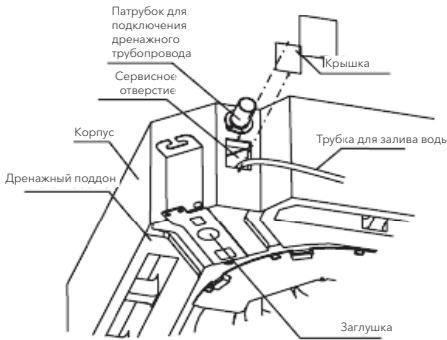
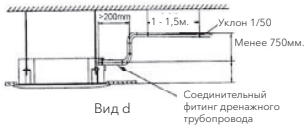
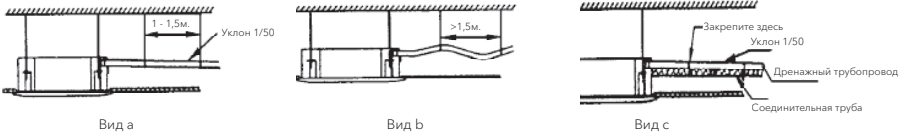

Монтаж кассетного стандартного 4-х трубного фанкойла

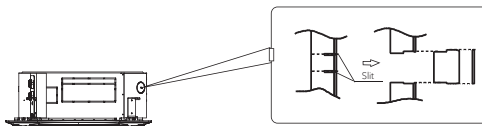
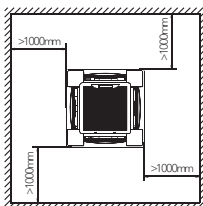
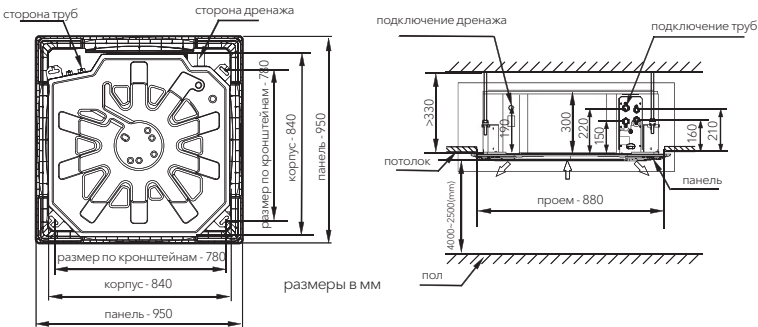

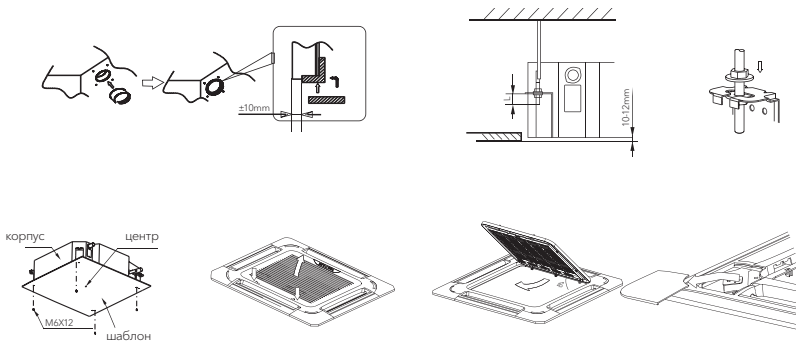

Монтаж кассетного компактного 2-х трубного фанкойла

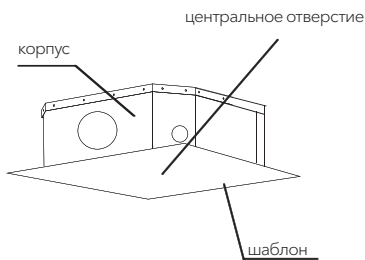
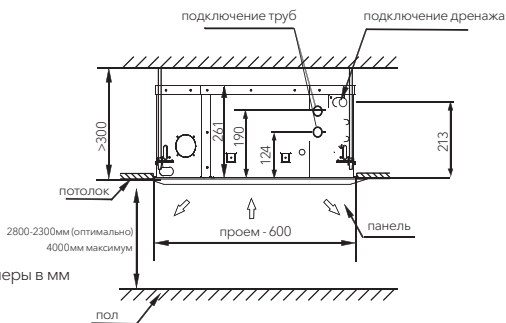
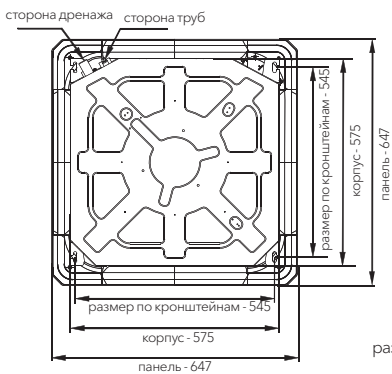

ТИП	H(mm)
компактный	50

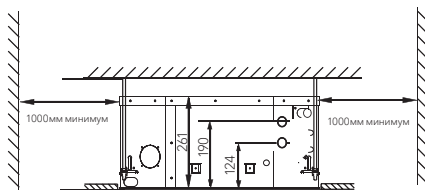
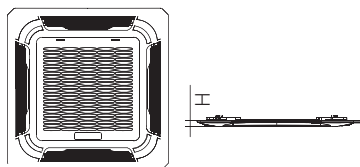

фанкойлы кассетного типа компактные и стандартные 2-х и 4-х трубные 11

a - правильно
b - не правильно

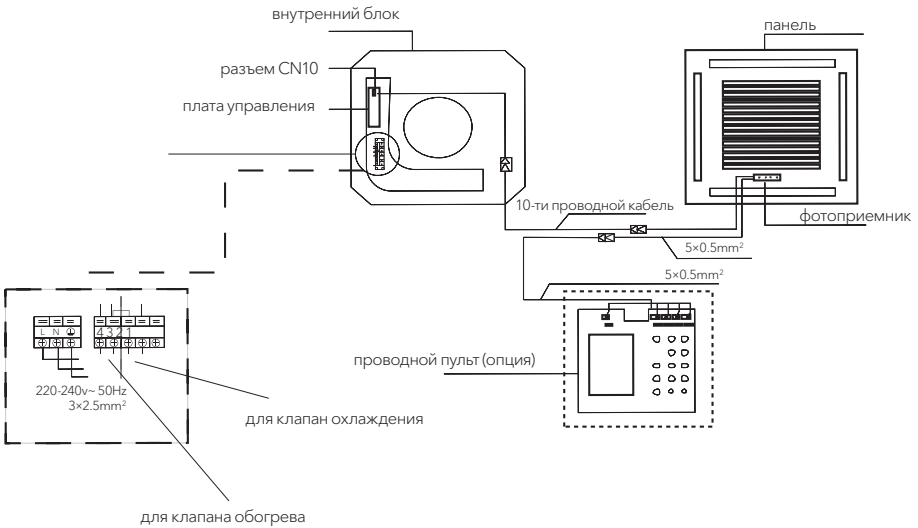
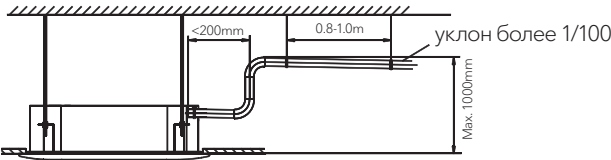
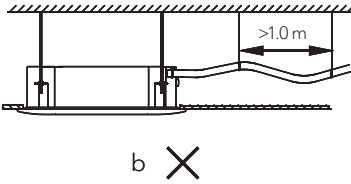
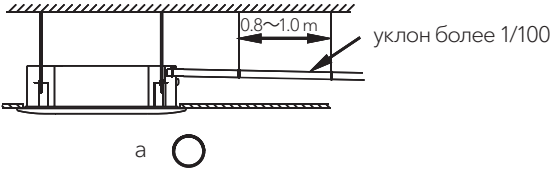

12 energolux

Монтаж кассетного компактного 4-х трубного фанкойла

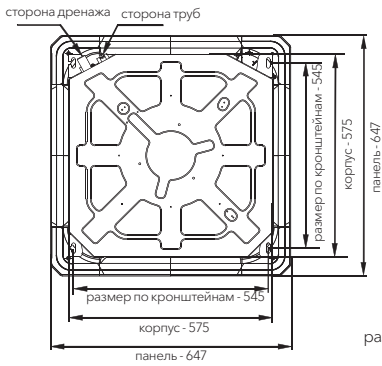

размеры в мм

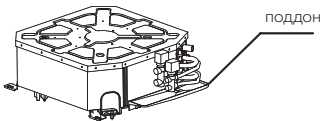
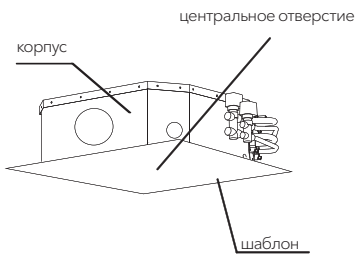
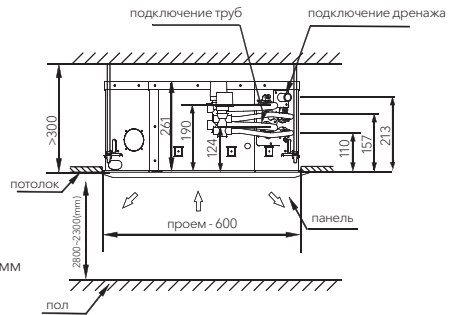

ТИП	H(mm)
стандартный	45
компактный	50

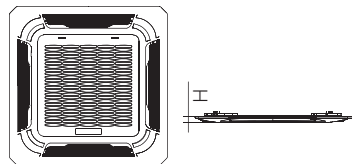

фанкойлы кассетного типа компактные и стандартные 2-х и 4-х трубные 13

a - правильно
b - не правильно

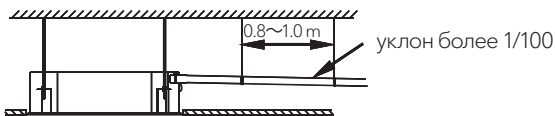

a ○

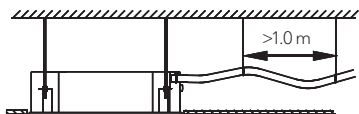

b ✕

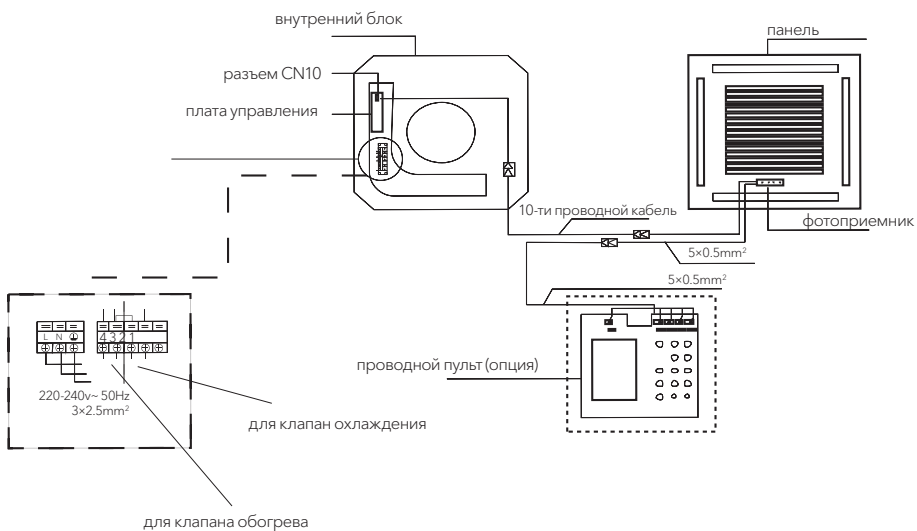
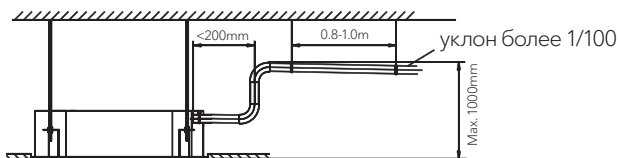

РЕМОНТ

Если возникли нарушения нормальной работы кондиционера, немедленно отключите электропитание и обратитесь в торговую организацию, у которой Вы приобрели кондиционер. Назовите модель, опишите условия эксплуатации и неисправность. Не пытайтесь ремонтировать кондиционер самостоятельно, обратитесь к квалифицированному специалисту.

ОЧИСТКА ФИЛЬТРОВ

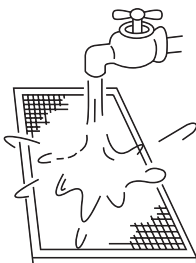
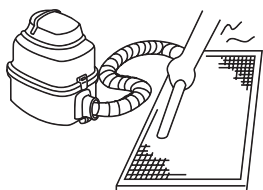
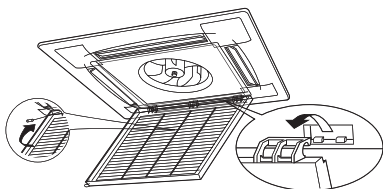
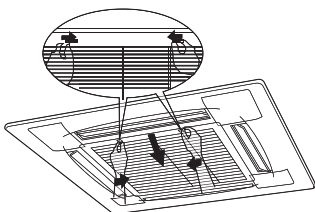

ИДЕНТИФИКАЦИЯ АББРЕВИАТУРЫ

SFC-300A1 Без обозначения — компактное 2-х трубное
A1 — стандартное 2-х трубное
S — компактное 4-х трубное
F — стандартное 4-х трубное
номинальный расход воздуха (300 куб. фут/мин)
Energolux
(фанкойл с водяным охлаждением)

УТИЛИЗАЦИЯ

По окончании срока службы прибор следует утилизировать. Нормы утилизации зависят от региона Вашего проживания. Подробную информацию по утилизации прибора Вы можете получить у представителя местного органа власти.

Срок службы прибора × 5 лет.

СЕРТИФИКАЦИЯ ПРОДУКЦИИ

Товар соответствует требованиям:
ТР ТС 004/2011 «О безопасности низковольтного оборудования», ТР ТС 020/2011 «Электромагнитная совместимость технических средств»

№ сертификата:
№ TC RU C-LV.AЯ46.B.73150

Срок действия:
С 19.01.2016 по 13.01.2021 г.
(При отсутствии копии нового сертификата в коробке, спрашивайте копию у продавца)

фанкойлы кассетного типа компактные и стандартные 2-х и 4-х трубные 15

Товар сертифицирован на территории таможенного союза органом по сертификации: «РОСТЕСТ-Москва» ЗАО «Региональный орган по сертификации и тестированию», г. Москва.

Адрес:

РФ, 119049, г. Москва, ул. Житная, д. 14, стр. 1

Фактический адрес:

РФ, 117418, г. Москва, Нахимовский просп., д. 31

Тел.: +7 (495) 6682715, +7 (499) 1291911

Факс: +7 (499) 1249996

e-mail: info@rostest.ru

Аттестат рег. № RA.RU.10AЯ46. 27.04.2015 г.,

Росаккредитация.

Сертификат выдан на основании:

Протоколы испытаний №№ 24к-16/430,

23к-16/430, 22к-16/430, 21к-16/430

от 12.01.2016г.

Испытательная лаборатория ФБУ

«Государственный региональный центр стандартизации, метрологии и испытаний

в г. Москве» (ФБУ «РОСТЕСТ-МОСКВА»)

(рег. № РОСС RU.0001.21ГА31 от 18.04.2014г.

по 18.04.2019г.);

Протокол испытаний №№ 0020-262, 0021-262, 0022-262, 00236-262 от 14.01.2016г.

Испытательный центр промышленной про-

дукции «Ростест-Москва» (рег. № РОСС RU.0001.21АЯ43 от 05.05.2011 г. до 05.05.2016г.)

Акт анализа состояния производства № 40-05 от 15.06.2015г. ОС «РОСТЕСТ-МОСКВА»

Изготовитель:

ГД МИДЕА ХИТИНГ ЭНД ВЕНТИЛЭЙТИНГ ЭКВИПМЕНТ КО., ЛТД.

GD MIDEA HEATING & VENTILATING EQUIPMENT CO., LTD.

Импортер:

ООО «СЕВЕРКОН»

129281, Москва, Олонецкий проезд, д.4, корп.2,

пом.ХII, ком 11/1

LLC «SEVERCON»

129281, Moscow, Olonetsky passage, 4, build 2, ap.

XII, room 11/1

Дата производства указывается

на этикетке на коробке.

Сделано в Китае.

ТЕХНИЧЕСКИЕ ДАННЫЕ

Модель		SFC300A1	SFC400A1	SFC450A1	SFC500A1	SFC600A1	SFC750A1	SFC850A1	SFC950A1	SFC1200A1	SFC1500A1	
Производительность, кВт	Охлаждение	3/2,58/2,16	3,7/3,18/2,66		4,5/3,6/3,06	5,7/4,73/3,96	7/5,62/4,72	7,27/6,46/5,71	8,22/7,39/6,54	10,39/9,25/8,2	12,9/11,51/10,21	
	Обогрев	4/3,5/3,08	5,1/4,3/3,83		6/4,76/4,07	9,66/7,72/6,27	11,55/9,24/7,51	12,42/9,93/8,07	13,85/11,08/9	17,58/14,06/11,42	17,6/14,08/11,44	
Потребляемая мощность, кВт		0,05	0,07	0,07	0,095	0,125	0,13	0,15	0,155	0,19	0,19	
Электропитание						1 фаза, 230 В, 50 Гц						
Расход воздуха, м³/ч		510/440/360	680/580/480	765	850/730/600	1000/850/720	1250/1060/900	1400/1190/1010	1600/1360/1150	2000/1700/1440	2550/2170/1840	
Уровень звукового давления (высокая/средняя/низкая скорость), дБ(А)		36/33/28	42/39/32		45/42/34	45/41/36	46/42/37	47/43/38	48/44/39	49/45/40	50/46/41	
Расход воды, л/ч		Охлаждение	522	642	708	774	984	1200	1248	1416	1788	2214
Падение давления воды в теплообменнике, кПа		Охлаждение	14	15	16	16	23,8	25,2	27	31,2	44	40
Диаметр входной/выходной трубы, дюймы		3/4	3/4	3/4	3/4	3/4	3/4	3/4	3/4	3/4	3/4	
Диаметр дренажной трубы, мм		25	25	25	25	32	32	32	32	32	32	
Размеры (В x Ш x Г), мм		Без упаковки	261x575x575	261x575x575	261x575x575	261x575x575	230x840x840	230x840x840	230x840x840	300x840x840	300x840x840	300x840x840
		В упаковке	290x655x655	290x655x655	290x655x655	290x655x655	237x900x900	237x900x900	237x900x900	307x900x900	307x900x900	307x900x900
Вес, кг		Без упаковки	16,5	16,5	16,5	16,5	30	30	30	30,5	30,5	30,5
		В упаковке	20	20	20	20	32	32	32	33	33	33
Декоративная панель		SCP22M1	SCP22M1	SCP22M1	SCP22M1	SCP21M1	SCP21M1	SCP21M1	SCP21M1	SCP21M1	SCP21M1	
Размеры (В x Ш x Г), мм		Без упаковки	50x647x647	50x647x647	50x647x647	50x647x647	45x950x950	45x950x950	45x950x950	45x950x950	45x950x950	45x950x950
		В упаковке	123x715x715	123x715x715	123x715x715	123x715x715	90x1035x1035	90x1035x1035	90x1035x1035	90x1035x1035	90x1035x1035	90x1035x1035
Вес, кг		Без упаковки	3	3	3	3	6	6	6	6	6	
		В упаковке	5	5	5	5	9	9	9	9	9	

Охлаждение: температура входящего воздуха 27°C по сухому термометру, 19°C по влажному термометру, температура воды на входе/выходе 7/12°C.
 Нагрев: температура входящего воздуха 20°C по сухому термометру, температура воды на входе 70°C
 Электроснабжение: 220 В/50 Гц/1 ф.

КОДЫ ОШИБОК

Кассетный стандартный фанкойл

№	значение ошибки	running	timer	dSFCosting	alarm	индикатор
1	термистор комнатной температуры	×	•	×	×	E2
2	трубный термистор	•	×	×	×	E3/E4
3	ошибка EEPROM	•	•	×	×	E7
4	уровень конденсата	×	×	×	•	E8

× — выключен, • — мигает с частотой 5 Гц

Кассетный компактный фанкойл

№	значение ошибки	running	timer	dSFCosting	alarm
1	термистор комнатной температуры	×	•	×	×
2	трубный термистор	•	×	×	×
3	ошибка EEPROM	•	•	×	×
4	уровень конденсата	×	×	×	•
5	Indoor unit switch at long-range controller is dialed to OFF	×	×	•	×

× — выключен, • — мигает с частотой 5 Гц

ПУЛЬТ ДИСТАНЦИОННОГО УПРАВЛЕНИЯ

Модель	RM12A/BGEF
Питание	3.0 В (батареи типа R03/LR03) * 2 шт.
Дальность передачи сигнала	8 м
Рабочие температуры	-5°C ~ 60°C

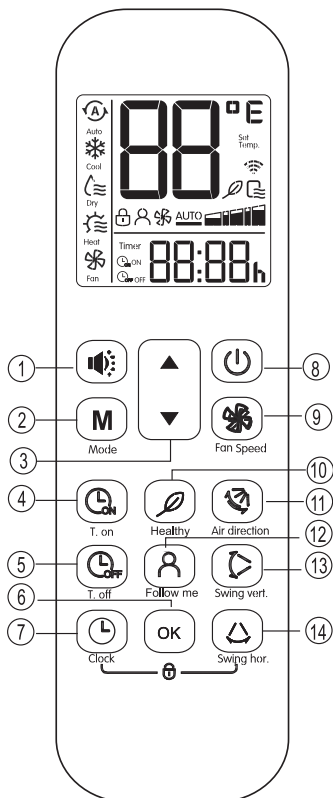

1. MUTE

Работает только в режимах COOL, HEAT, FAN для снижения шума изменяет скорость вентилятора на низкую.

2. MODE

Для изменения режима работы, изменяется в порядке:

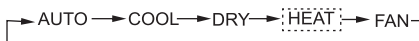

3. UP

Каждое нажатие увеличивает уставку температуры на 1°C. до 30°C.

DOWN

Каждое нажатие уменьшает уставку температуры на 1°C до 17°C.

Примечание: не работает в режиме FAN.

4. TIMER ON

Нажатие активирует таймер включения. Каждое нажатие увеличивает время работы таймера на 30мин. После 10 часов увеличивает на 1 час. Для отмены таймера выбрать 0.0.

5. TIMER OFF

Нажатие активирует таймер включения. Каждое нажатие увеличивает время работы таймера на 30мин. После 10 часов увеличивает на 1 час. Для отмены таймера выбрать 0.0.

6. OK

Для подтверждения установок и изменений.

7. CLOCK

Для установки времени (начальная уставка 12:00)

Примечание: нажать CLOCK на 5 сек, значения часа мигают, настройка кнопками 3. Еще раз нажать — мигают значения минут, настройка кнопками 3.

8. ON/OFF

Для включения и выключения кондиционера.

9. FAN

Для изменения скорости вентилятора:



Примечание: не работает в режимах AUTO и DRY



Примечание: только для 5-скоростной версии пульта и блока

10. HEALTHY RUNNING

Кнопка зарезервирована

11. DIRECT

Для ступенчатой регулировки положения жалюзи. Каждое нажатие — изменение положения на 6 градусов.

12. FOLLOW ME/SELF CLEAN 

- Активирует режим Follow Me. Если нажать и удерживать 2 сек., то активируется режим SELF CLEAN.
- Когда активирован Follow Me, значение комнатной температуры считываются с места расположения пульта. Передача данных каждые 3 минуты. Режим отключается если в течении 7 минут на кондиционер не поступают данные о температуре.
- Когда активирован SELF CLEAN, по окончании работы кондиционер проводит очистку испарителя. Во время работы этой функции на дисплее символ SC.

13. Wind Vert Swing 

Для активации автоматической смены положения жалюзи в вертикальной плоскости.

14. Wind Horiz Swing 

Для активации автоматической смены положения жалюзи в горизонтальной плоскости.

* только для блоков с этой функцией

Примечание: пульт управления Вашего кондиционера может незначительно отличаться от описанного выше пульта.

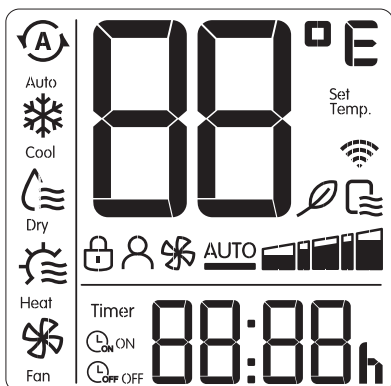

Дисплей пульта



Дисплей режимов работы



 Мигает при передаче данных.

 Температура в помещении или установленная.
 Показывает включенное состояние пульта.

 ON Показывает, что активирован TIMER ON.

 OFF Показывает, что активирован TIMER OFF.

 Часы и минуты

 Показывает, что активирован SLEEP MODE

 Показывает, что активирован Follow Me

 Показывает включение блокировки кнопок

Дисплей скорости вентилятора

 Режим AUTO.

 Низкая скорость.

 Средняя скорость.

 Высокая скорость.

Все индикаторы даны для примера и могут отличаться на вашем кондиционере.

Автоматический режим

Убедитесь, что электропитание на кондиционер подано. При этом индикатор OPERATION мигает.

1. Нажмите MODE для выбора режима, выбор — AUTO.
2. Нажмите UP/DOWN для установки желаемой температуры, доступно 17-30°C, с регулировкой через 1 градус.
3. Нажмите ON/OFF для включения кондиционера.

Примечание:

- В режиме AUTO самостоятельно выбирает между режимами охлаждения, обогрева, вентиляции, температура устанавливается пультом.
- В режиме AUTO скорость вентилятора изменить нельзя.
- Если режим AUTO не является комфортным для вас, выберите режим работы вручную.

Режим охлаждения / Нагрева / Вентиляции

Убедитесь, что электропитание на кондиционер подано. При этом индикатор OPERATION мигает.

1. Нажмите MODE для выбора режима, охлаждение (COOL), обогрев (HEAT), вентиляция (FAN).
2. Нажмите UP/DOWN для установки желаемой температуры, доступно 17-30°C, с регулировкой через 1 градус.
3. Нажмите FAN для выбора скорости вентилятора, выбор: авто, низкая, средняя или высокая скорости.
4. Нажмите ON/OFF для включения кондиционера.

Примечание:

В режиме вентиляции температура не выставляется.

Установка часов

Перед использованием кондиционером установите часы. Часы работают вне зависимости, включен кондиционер или нет.

Установка времени.

После установки батарей в пульт нажмите и удерживайте кнопку CLOCK 3сек. На дисплее появится 12:00, и будет мигать.

1. Кнопка TIME, нажмите ее, и нажимайте кнопки ▼ и ▲ для установки времени, каждое нажатие изменяет показание на 1 минуту, продолжительное нажатие изменяет показание быстро. Если удерживать кнопку нажатой, то показания будут меняться на 10 минут.
2. Кнопка CLOCK
Когда время установлено, нажмите эту кнопку, или подождите 3 секунды, для выхода и запоминания установки.
3. Изменение установки времени
Нажмите CLOCK на 3 секунды, показания времени будут мигать. Далее следуйте пунктам 1 и 2. Примерная точность хода часов — 15сек/день.

Режим осушения

Убедитесь, что электропитание на кондиционер подано. При этом индикатор OPERATION мигает.

1. Нажмите MODE для выбора режима, выбор — DRY.
2. Нажмите UP/DOWN для установки желаемой температуры, доступно 17-30°C, с регулировкой через 1 градус.



3. Нажмите ON/OFF для включения кондиционера.

Примечание:

В режиме осушения температура не выставляется.

Регулирование воздушного потока

Используйте кнопки  и  для регулирования воздушного потока.

1. Зафиксировать необходимое положение жалюзи можно использовать кнопку  на пульте. Каждое нажатие изменяет положение жалюзи на 6 градусов.
2. Для включения автоматического покачивания жалюзи используйте кнопку  на пульте.

Примечание:

При смене режима работы жалюзи автоматически устанавливаются в наиболее эффективное положение.

Работа с таймерами

Нажмите кнопку TIMER для настройки автоматического включения кондиционера. Нажмите кнопку TIMER OFF для настройки автоматического выключения кондиционера.

Установка автоматического включения:

1. Нажмите TIMER ON. На пульте отобразится  ON последняя (если была) установка и знак «h». Сброс старой установки времени готов.
2. Снова нажмите TIMER ON для установки времени включения. Каждое нажатие изменяет уставку на 0,5 часа, после 10 часов на 1 час. Возможная уставка от 0,5 до 24 часов.
3. Через 1 секунду после ввода уставки, пульт передаст на кондиционер данные. Еще через 1 секунду значок «h» на дисплее пропадет и снова появится.

Установка автоматического выключения:

1. Нажмите TIMER OFF. На пульте отобразится  OFF последняя (если была) установка и знак «h». Сброс старой установки времени готов.
2. Снова нажмите TIMER OFF для установки времени включения. Каждое нажатие изменяет уставку на 0,5 часа, после 10 часов на 1 час. Возможная уставка от 0,5 до 24 часов.
3. Через 1 секунду после ввода уставки, пульт передаст на кондиционер данные. Еще через 1 секунду значок «h» на дисплее пропадет и снова появится.



Внимание!

Когда вы выбрали установки таймера, в выбранное время пульт передает сигнал кондиционеру. Обеспечьте такое положение пульта, чтобы передача сигнала была беспрепятственной. Таймеры включения и выключения являются таймерами абсолютного времени, т.е. включают или выключают кондиционер через заданное вами время.



4. Максимальное расстояние от пульта до кондиционера 8 м

5. Установка держателя пульта в держатель

6. Смена батареек в пульт

Примеры установок таймеров

Таймер включения

Функция **TIMER ON** используется для автоматического включения кондиционера через заданное время.

Пример:

Включение через 6 часов



1. Нажмите **TIMER ON**, последняя уставка и знак «h» высветятся на дисплее пульта.
2. Нажимайте **TIMER ON** чтобы на дисплее отобразилось «6.0h».
3. Через 2 сек. на дисплее снова отобразится время. Индикатор «**TIMER ON** (ON)» напоминает, что функция включена.

Таймер выключения

Функция **TIMER OFF** используется для автоматического выключения кондиционера через заданное время.

Пример:

Выключение через 10 часов

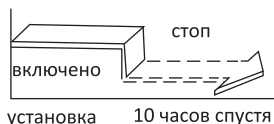

1. Нажмите **TIMER OFF**, последняя уставка и знак «h» высветятся на дисплее пульта.
2. Нажимайте **TIMER OFF** чтобы на дисплее отобразилось «10.0h».
3. Через 2 сек. на дисплее снова отобразится время. Индикатор «**TIMER OFF** (OFF)» напоминает, что функция включена.

Комбинирование таймеров

TIMER OFF → TIMER ON

Пример:

Выключить кондиционер через 2 часа и снова включить через 10 часов.

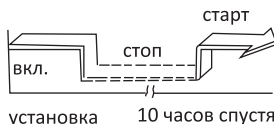

1. Нажмите **TIMER OFF**.
2. Нажмите еще раз **TIMER OFF** для установки 2.0h на дисплее **TIMER OFF**.

3. Нажмите TIMER ON.
4. Нажимайте еще раз TIMER ON для установки 10.0h на дисплее TIMER ON.
5. Подождите 2 сек., на дисплее снова отобразится время. Индикаторы TIMER ON и TIMER OFF будут напоминать, что функция включена.

TIMER ON → TIMER OFF

Пример:

Включить кондиционер через 2 часа и выключить через 5 часов.

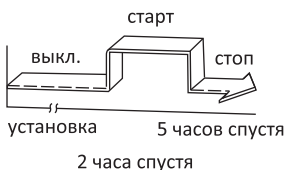

1. Нажмите TIMER ON
2. Нажмите еще раз TIMER ON для установки 2.0h на дисплее TIMER ON.
3. Нажмите TIMER OFF
4. Нажимайте еще раз TIMER OFF для установки 5.0h на дисплее TIMER OF.
5. Подождите 2сек., на дисплее снова отобразится время. Индикаторы TIMER ON и TIMER OFF будут напоминать, что функция включена.

УСЛОВИЯ ГАРАНТИИ

Поздравляем Вас с приобретением техники отличного качества!

Настоящий документ не ограничивает определенные законом права потребителей, но дополняет и уточняет оговоренные законом обязательства, предполагающие соглашение сторон либо договор.

Настоящая гарантия действительна только на территории РФ и только на изделия, купленные на территории РФ. Гарантия распространяется только на дефекты производственного характера (дефекты материала, изготовления или сборки изделия). Настоящая гарантия включает в себя выполнение уполномоченным сервисным центром ремонтных работ и замену дефектных деталей или изделия в сервисном центре или у Покупателя (по усмотрению сервисного центра).

Гарантийные работы выполняются уполномоченной производителем организацией.

Правильное заполнение гарантийного талона

Внимательно ознакомьтесь с гарантийным талоном. Он должен быть полностью и правильно заполнен, а также иметь штамп организации Продавца с отметкой о дате продажи. При первом запуске в эксплуатацию, организация производившая его, должна поставить свой штамп с отметкой о дате запуска.

Запрещается вносить в Гарантийный талон какие-либо изменения, а также стирать или переписывать какие-либо указанные в нем данные.

Внешний вид и комплектность изделия

Тщательно проверьте внешний вид изделия и его комплектность, все претензии по внешнему виду и комплектности изделия предъявляйте Продавцу при покупке изделия.

Общие правила установки (подключения) изделия

Установка и/или подключение изделий допускается исключительно специалистами специализированных организаций, имеющими лицензии, установленные российским законодательством на данный вид работ.

Дополнительную информацию об этом и других изделиях, а также информацию об адресах и телефонах сервисных центров, уполномоченных осуществлять ремонт и техническое обслуживание, Вы можете узнать у Продавца при покупке оборудования, а так же позвонив в центр технической поддержки 8-495-252-08-28, адрес в Интернет: www.energolux.com

Производитель оставляет за собой право вносить изменения в конструкцию, комплектацию или технологию изготовления изделия, с целью улучшения его технологических характеристик. Такие изменения вносятся в изделие без предварительного уведомления Покупателей и не влекут за собой обязательства по изменению и/или улучшению ранее выпущенных изделий.

Убедительно просим Вас во избежание недоразумений до установки/эксплуатации изделия внимательно изучить его инструкцию по эксплуатации. Запрещается вносить в Гарантийный талон какие-либо изменения, а так же стирать или переписывать какие-либо указанные в нем данные.

Срок действия гарантии.

Настоящая гарантия имеет силу только в случае, если Гарантийный талон полностью, правильно и разборчиво заполнен и в нем указаны: модель изделия, его серийный номер, наименование и адрес Продавца, дата продажи, а также имеется подпись и штамп Продавца.

Условием предоставления дополнительного сервисного обслуживания является обязательное проведение ежегодного технического обслуживания водонагревателя, специалистом авторизованного сервисного центра с занесением информации в соответствующие графы гарантийного талона, с момента начала эксплуатации.

При отсутствии соответствующих документов гарантийный срок исчисляется с момента изготовления оборудования. Дата изготовления определяется по серийному номеру на заводской табличке. Гарантия на оборудование – 3 года.

Действительность гарантии

Настоящая гарантия включает в себя выполнение уполномоченным сервисным центром ремонтных работ и замену дефектных деталей изделия в в срок не более 45 (сорока пяти) дней. Настоящая гарантия не дает права на возмещение и покрытие ущерба, происшедшего в результате переделки и регулировки изделия, без предварительного письменного согласия изготовителя, с целью приведения его в соответствие с национальными или местными техническими стандартами и нормами безопасности. Также обращаем внимание Покупателя на то, что в соответствии с Жилищным Кодексом РФ Покупатель обязан согласовать монтаж купленного оборудования с эксплуатирующей организацией и компетентными органами исполнительной власти субъекта Российской Федерации. Продавец и Изготовитель не несут ответственность за любые неблагоприятные последствия, связанные с использованием Покупателем купленного изделия надлежащего качества без утвержденного плана

фанкойлы кассетного типа компактные и стандартные 2-х и 4-х трубные 23

монтажа и разрешения вышеуказанных организаций.

Настоящая гарантия не распространяется на :

- Монтажные работы, а так же регламентные работы при плановых технических обслуживаниях, включая диагностические и регулировочные работы, а также расходимые при этом материалы.
- Любые адаптации и изменения изделия, в т.ч. с целью усовершенствования и расширения основной сферы его применения, которая указана в Инструкции по эксплуатации изделия, без предварительного письменного согласия изготовителя.
- Нормальный износ любых других деталей, естественное старение лакокрасочного покрытия, резиновых элементов (прокладки и уплотнения) и других сменных и быстроизнашивающихся деталей и узлов имеющих свой ограниченный срок службы, а так же на затраты связанные с воздействием выпадающих из нагреваемой воды солей (накипи).
- Слабые посторонние звуки, шум, вибрация, которые не влияют на характеристики и работоспособность изделия или его элементов.
- Ущерб в результате неполного или несоответствующего обслуживания (например, не выполнение ежегодного технического обслуживания).

Настоящая гарантия не предоставляется в случаях:

- Если будет полностью/частично изменен, стерт, удален или будет неразборчив серийный номер изделия;
- Исполнения изделия не по его прямому назначению, не в соответствии с его Инструкцией по эксплуатации, в том числе, эксплуатации изделия с перегрузкой или совместно со вспомогательным оборудованием, не рекомендуемым Продавцом (изготовителем);
- Наличия на изделии механических повреждений (сколов, трещин, и т.д.), воздействий на изделие чрезмерной силы, химически агрессивных веществ, высоких температур, повышенной влажности/запыленности, концентрированных паров, если что-либо из перечисленного стало причиной неисправности изделия;
- Ремонта/наладки/инсталляции/адаптации/пуска в эксплуатацию изделия не уполномоченными на то организациями/лицами;
- Стихийных бедствий (пожар, наводнение и т.д.) и других причин находящихся вне контроля Продавца (изготовителя) и Покупателя, которые причинили вред изделию;
- Неправильного подключения изделия к водопроводной сети, а также неисправностей (не соответствия рабочим параметрам и безопас-

ности) водопроводной сети и прочих внешних сетей;

- Неправильного хранения изделия;

Покупатель-потребитель предупрежден о том, что в соответствии с п. 11 "Перечня непродовольственных товаров надлежащего качества, не подлежащих возврату или обмену на аналогичный товар другого размера, формы, габарита, фасона, расцветки или комплектации" Пост.Правительства РФ от 19.01.1998. №55 он не вправе требовать обмена купленного изделия в порядке ст. 25 Закона "О защите прав потребителей" и ст. 502 ГК РФ.

С момента подписания Покупателем

Гарантийного талона считается, что:

- Вся необходимая информация о купленном изделии и его потребительских свойствах в соответствии со ст. 10 Закона "О защите прав потребителей" предоставлена Покупателю в полном объеме;
- Покупатель получил Инструкцию по эксплуатации на русском языке;
- Покупатель ознакомлен и согласен с условиями гарантийного обслуживания, особенностями монтажа и эксплуатации купленного изделия;
- Покупатель претензий к внешнему виду, комплектности купленного изделия не имеет.

Покупатель: _____

Подпись: _____

Дата: _____

ТАЛОН НА ГАРАНТИЙНОЕ ОБСЛУЖИВАНИЕ/



Заполняется при продаже

Модель/ Модель:

Серийный номер/ Серийный номер:

Наименование и адрес продавца

Телефон

Дата продажи

ФИ.О и подпись продавца

Штамп продавца

Заполняется при монтаже и пуске в эксплуатацию

Дата монтажа

Дата пуска в эксплуатацию

Наименование и адрес организации

Телефон

ФИ.О и подпись технического специалиста

Штамп организации

Заполняется при проведении технического обслуживания

ИЗЫМАЕТСЯ МАСТЕРОМ ПРИ ОБСЛУЖИВАНИИ/ВИЛУЧАЕТСЯ МАЙСТРОМ ПРИ ОБСЛУГОВУВАННІ
**ТАЛОН НА ГАРАНТИЙНОЕ ОБСЛУЖИВАНИЕ/
ТАЛОН НА ГАРАНТІЙНЕ ОБСЛУГОВУВАННЯ**

Energolux

Модель/ Модель:

Серийный номер/ Серійний номер:

Дата покупки/Дата покупки:

Штамп продавца/ Штамп продавця

Дата монтажа и пуска в эксплуатацию/ Дата пуску в експлуатацію:

Штамп организации, производившей пуск в эксплуатацию/
Штамп організації, що робила пуск в експлуатацію

ИЗЫМАЕТСЯ МАСТЕРОМ ПРИ ОБСЛУЖИВАНИИ/ВИЛУЧАЕТСЯ МАЙСТРОМ ПРИ ОБСЛУГОВУВАННІ
**ТАЛОН НА ГАРАНТИЙНОЕ ОБСЛУЖИВАНИЕ/
ТАЛОН НА ГАРАНТІЙНЕ ОБСЛУГОВУВАННЯ**

Energolux

Модель/ Модель:

Серийный номер/ Серійний номер:

Дата покупки/Дата покупки:

Штамп продавца/ Штамп продавця

Дата монтажа и пуска в эксплуатацию/ Дата пуску в експлуатацію:

Штамп организации, производившей пуск в эксплуатацию/
Штамп організації, що робила пуск в експлуатацію

ИЗЫМАЕТСЯ МАСТЕРОМ ПРИ ОБСЛУЖИВАНИИ/ВИЛУЧАЕТСЯ МАЙСТРОМ ПРИ ОБСЛУГОВУВАННІ
**ТАЛОН НА ГАРАНТИЙНОЕ ОБСЛУЖИВАНИЕ/
ТАЛОН НА ГАРАНТІЙНЕ ОБСЛУГОВУВАННЯ**

Energolux

Модель/ Модель:

Серийный номер/ Серійний номер:

Дата покупки/Дата покупки:

Штамп продавца/ Штамп продавця

Дата монтажа и пуска в эксплуатацию/ Дата пуску в експлуатацію:

Штамп организации, производившей пуск в эксплуатацию/
Штамп організації, що робила пуск в експлуатацію

ИЗЫМАЕТСЯ МАСТЕРОМ ПРИ ОБСЛУЖИВАНИИ/ВИЛУЧАЕТСЯ МАЙСТРОМ ПРИ ОБСЛУГОВУВАННІ
**ТАЛОН НА ГАРАНТИЙНОЕ ОБСЛУЖИВАНИЕ/
ТАЛОН НА ГАРАНТІЙНЕ ОБСЛУГОВУВАННЯ**

Energolux

Модель/ Модель:

Серийный номер/ Серійний номер:

Дата покупки/Дата покупки:

Штамп продавца/ Штамп продавця

Дата монтажа и пуска в эксплуатацию/ Дата пуску в експлуатацію:

Штамп организации, производившей пуск в эксплуатацию/
Штамп організації, що робила пуск в експлуатацію

Ф.И.О. покупателя/ П.И.Б. покупателя.....

Адрес/Адреса:.....

Телефон/ Телефон:.....

Код заказа:.....

Дата ремонта/ Код замовлення.....

Сервис-центр/Сервіс-центр:.....

Мастер/Майстер :

Ф.И.О. покупателя/ П.И.Б. покупателя.....

Адрес/Адреса:.....

Телефон/ Телефон:.....

Код заказа:.....

Дата ремонта/ Код замовлення.....

Сервис-центр/Сервіс-центр:.....

Мастер/Майстер :

Ф.И.О. покупателя/ П.И.Б. покупателя.....

Адрес/Адреса:.....

Телефон/ Телефон:.....

Код заказа:.....

Дата ремонта/ Код замовлення.....

Сервис-центр/Сервіс-центр:.....

Мастер/Майстер :

Ф.И.О. покупателя/ П.И.Б. покупателя.....

Адрес/Адреса:.....

Телефон/ Телефон:.....

Код заказа:.....

Дата ремонта/ Код замовлення.....

Сервис-центр/Сервіс-центр:.....

Мастер/Майстер :

Energolux®

EAC CE IPX0  